



• گرامیداشت روز حافظ

خواجه شمس‌الدین محمد بن بهاء‌الدین محمد حافظ شیرازی، نامدار به لسان‌الغیب، ترجمان‌الأسرار، لسان‌الغرفا و ناظم‌الاولیاء، شاعر سده هشتم هجری ایران است. گرایش حافظ به شیوه سخن‌پردازی خواجه‌ی کرمانی و شباهت شیوه سخنش با او مشهور است. او از مهم‌ترین اثرگذاران بر شاعران پس از خود شناخته می‌شود. در سده‌های هجدهم و نوزدهم میلادی، اشعار او به زبان‌های اروپایی ترجمه شد و نام او به گونه‌ای به محافل ادبی جهان غرب نیز راه یافت. هر ساله در تاریخ ۲۰ مهرماه مراسم بزرگداشت حافظ در محل آرامگاه او در شیراز با حضور پژوهشگران ایرانی و خارجی برگزار می‌شود.

• نشریه داخلی شرکت بهینه‌ساز نیوان • سال چهارم • شماره سی و هشتم • مهرماه ۱۴۰۳ • ۱۲ صفحه •



ICC

شرکت نمایشگاه های بین المللی فارس



هلدینگ

ساختمان ونسب صنایع پتروشیمی

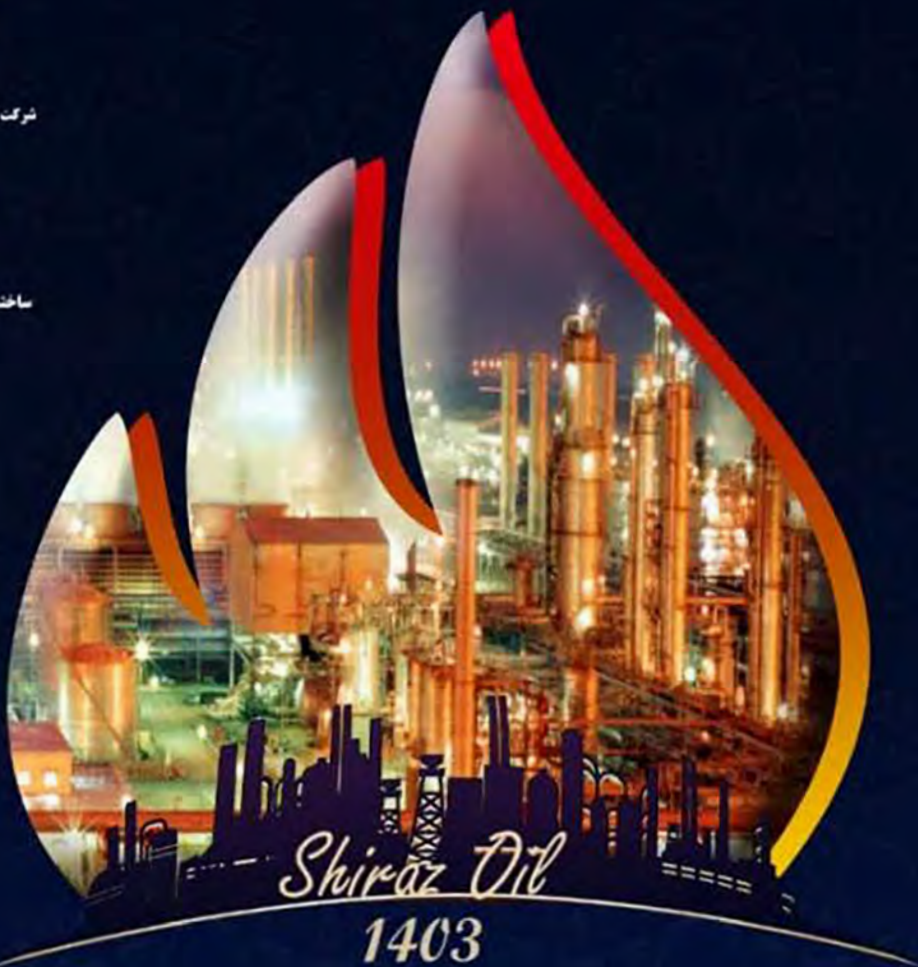

Shiraz Oil  
1403

17<sup>th</sup> نمایشگاه بین المللی و تخصصی

نفت، گاز، پالایش و پتروشیمی



شیراز  
۱۷-۲۰ مهر ماه

بهداشت. ایمنی و محیط زیست در صنعت نفت  
انرژی های پاک. تجدید پذیر و صنایع وابسته

محل دائمی نمایشگاه های بین المللی فارس



www.shiraz-oil.ir



## سرکابل پلاگین (چیپی) محصول شرکت WOER

سرکابل پلاگین به مجموعه تجهیزاتی گفته می‌شود که جهت اتصال کابل‌های زمینی و خودنگهدار به پوشینگ‌های پلاگین استفاده می‌شود که از لاستیک EPDM ساخته شده و در دو مدل ۶۳۰ و ۲۵۰ آمپر جهت کابل‌های ۳۵ تا ۳۰۰ میلی مترمربع قابل تهیه هست.

- ساخته شده از مرغوب‌ترین لاستیک EPDM جهت فراهم کردن یک اتصال جداشونده قابل لمس و غوطه‌وری در آب
  - انجام آزمون‌ها مطابق با استاندارد IEC 60502.4 بر روی کلیه تولیدات همراه با ارائه گواهی آزمون
  - ساخته شده مطابق با پوشینگ‌های نوع C براساس استاندارد EN50180 و EN50181
  - متناسب با کابل‌های فشار متوسط از سطح مقطع ۳۵ تا ۳۰۰ میلی‌متر مربع
- جهت اطلاع از قیمت، دریافت مشخصات فنی و کاتالوگ این محصول با نیوان تماس بگیرید.



این محصول در استان‌های سبز رنگ، دارای تاییدیه شرکت توزیع برق می‌باشد.

## ۲۹ مهرماه، روز ملی صادرات

خبرنگاری ایمن

صادرات به عنوان موتور محرکه اقتصاد و رمز بقای کشورها در بازارهای جهانی نقش مهمی را در عرصه اقتصاد ایفا می‌کند، زیرا تقویت ظرفیتهای تولید و ایجاد ظرفیتهای جدید، هموار کردن راه توسعه صادرات نقش دولت را به عنوان تضمین کننده سرمایه گذارهای موجود و کاهش انحصار پررنگ تر می‌کند.

### روز ملی صادرات

از سال ۱۳۷۶ بیست و نهم مهر ماه با تصویب شورای فرهنگ عمومی کشور، به عنوان روز ملی صادرات تعیین گردید. تعیین یک روز از روزهای سال برای صادرات ضمن ترویج فرهنگ صادرات در میان توده مردم، تقدیر از فعالان اقتصادی، فرصتی برای تبادل افکار، شناخت گیرها و تنگناها و بررسی راهکارهایی برای رسیدن به هدف والای جهش صادرات می‌باشد.

### صادرات چیست؟

فروش یا عرضه کالاها و خدمات هر کشور را به کشورهای دیگر، در ازای دریافت کالاها، خدمات، ارز، طلا، تسویه بدهی‌ها و یا به منظور کمک بلاعوض، صادرات گویند. همچنین به هر شخص حقیقی و یا حقوقی که دارای کارت بازرگانی و یا مجوز وزارت بازرگانی بوده و اقدام به صدور کالا نماید صادر کننده اطلاق میشود.

### وابسته شدن ایران به صادرات نفت

صادرات ایران در دوره قاجار و پهلوی، از رشد کم و نامناسبی برخوردار بود؛ مهم‌ترین عامل کندی رشد اقتصاد ایران را، می‌توان در نوع رابطه‌ی استعماری کشورهای استعمارگر با ایران جست که از همان آغاز، این رابطه با قطع پیوند میان کشاورزی، تولید معدنی و صنایع دستی کشور و سپس نابودی صنایع دستی و تبدیل کشور به تولید کننده‌ی مواد کشاورزی و نفت همراه بود.

پیش از تسلط استعمار روس و انگلیس بر اقتصاد ایران، تجارت خارجی ایران بیش‌تر با کشورهای آسیایی انجام می‌شد و صادرات کشور طیف وسیعی از کالاهای کشاورزی و صنعتی (صنایع دستی) را در بر می‌گرفت. اما با شکست نظامی ایران از روسیه و تحمیل قراردادهای تجاری همراه با اعطای امتیاز به روسیه و انگلیس و تغییر در طرف‌های تجاری ایران - که بیش‌تر کشورهای اروپایی و عمدتاً روسیه و انگلیس شدند - مرحله‌ی جدید آغاز شد که نشان از پیامدهای ناخوشایند بر اقتصاد ایران داشت. از طرف دیگر، این روند در دوره پهلوی و سال‌های پس از جنگ جهانی، ادامه یافت. در دوره پهلوی اول، آلمان و پس از جنگ، آمریکا به صورت مهم‌ترین طرف‌های تجاری ایران درآمدند و رشد وابستگی در اقتصاد ایران در دهه‌ی ۴۰ تشدید شد و در هفت سال اول دهه‌ی ۵۰، به اوج خود رسید.

از این‌رو، اگر ایران در گذشته و قبل از آغاز رابطه با دولت‌های استعماری با تولید و ساخت متنوع محصولات اقتصادی در مبادلات بازرگانی خارجی به صورت فعال شرکت می‌داشت و از مزایای آن بهره مند می‌شد، رفته رفته با تحمیل رشد ناموزون و تحمیل تقسیم بین المللی کار، اقتصاد کشاورزی ایران که - به صدور محصولات کشاورزی وابسته بود - به صدور نفت وابسته شد. از طرفی، اگر ابتدا میزان واردات ناچیز می‌بود و کل اقتصاد کشور را تحت تأثیر قرار نمی‌داد، در مقطع بعدی با جالفادن تقسیم بین‌المللی کار، نوع واردات و کشورهای صادر کننده‌ی کالا به ایران، به عامل تعیین کننده‌ی در حرکت اقتصادی ایران تبدیل شد.

شرکت فنی مهندسی بهینه‌ساز نیوان با تکیه بر تجربه سالیان گذشته و با رویکردی جدید و اراده‌ای استوار جهت کسب رضایت هر چه بیشتر مشتری و به دست آوردن سهم بسزایی از بازار، روند گسترش و خدمات‌رسانی خود را سرعت بخشیده است.

در این راستا با گسترش سید محصولاتمان توانسته‌ایم بیش‌ازپیش پاسخگوی همکارانمان در صنعت برق باشیم و در ادامه‌ی نیل به اهداف بنیادی شرکت، بنا را بر همراهی و تعامل بیشتر با دیگر همکارانمان نهاده‌ایم. اینک و در ابتدای قرن جدید چشم‌اندازی را ترسیم کرده‌ایم که مرزهای محدود به افکار بلندپروازانه ماست. هم‌اکنون ما نماینده انحصاری فروش محصولات شرکت‌های زیر می‌باشیم.

### شرکت شیلگان

نیوان نماینده انحصاری فروش آلات فلزی شرکت شیلگان در ایران EATON

نیوان نماینده فروش رسمی سطح دو محصولات EATON در ایران

### شرکت آراین کلید پارس

نیوان نماینده انحصاری فروش محصولات شرکت آراین کلید پارس در استان‌های خراسان

### شرکت آژاکس

نیوان نماینده فروش رسمی سطح دو محصولات با برند WOER در استان‌های خراسان

### شرکت آزاد کاوش پی

نیوان نماینده انحصاری فروش محصولات شرکت آزاد کاوش پی در استان‌های خراسان

صفحاتی که در اختیار شماست شماره سی و هشتم نشریه داخلی شرکت فنی مهندسی بهینه‌ساز نیوان می‌باشد. ما در هر شماره بخشی را به معرفی برخی محصولاتمان اختصاص می‌دهیم و مشخصات فنی، نقشه و دسته‌بندی‌ها را به‌طور خلاصه بیان می‌کنیم. شما همکار و مشتری گرامی از طریق سایت و یا شماره‌های تماس شرکت می‌توانید به اطلاعات جامع‌تری از قبیل کاتالوگ، توضیحات فنی و جداول بیشتر دسترسی پیدا کنید. همچنین شما می‌توانید با پلتفرم‌های واتساپ، تلگرام، اینستاگرام و لینکدین با ما در ارتباط باشید.

صفحاتی از هر شماره نیز به معرفی همکاران ما در حوزه‌های متناسب اختصاص داده شده است. شما همکار ارجمند نیز در صورت تمایل می‌توانید از طریق واحد روابط عمومی ما، شرکت یا فعالیت خود را در این نشریه معرفی نمایید.

نشریه داخلی نیوان آماده اطلاع‌رسانی کلیه همایش‌ها، کنفرانس‌ها، نمایشگاه‌ها و رخداد‌های صنعت برق می‌باشد. برای همراهی ما در شماره‌های بعدی نشریه با روابط عمومی نیوان در تماس باشید.

خوانندگان این شماره نیوان	نشریه داخلی نیوان
واحدهای صنعتی و تجاری مستقر در بازار برق شهرستان مشهد و خیابان لاله زار تهران	طراحی و صفحه‌آرایی روابط عمومی نیوان
همکاران واحدهای مهندسی، تحقیقات و تدارکات کلیه شرکت‌های توزیع نیروی برق سراسر کشور	نشانی دفتر مشهد، خیابان سنایی، مجتمع سبحان، طبقه دوم اداری، واحد ۲۰۱ شماره تماس ۰۵۱ ۳۷۱۲۲۹۹۵-۸
اعضای سندیکای صنعت برق ایران واحدهای تولیدی تابلو برق صنعتی فعالان حوزه صنعت برق سراسر ایران	پدیرش آگهی و نظرات در تلگرام و واتساپ ۰۹۹۲ ۶۳۱ ۹۹۱۷
	www.bsnivan.com Info@bsnivan.com

تأمین کالای تخصصی نیاز به تیم با تجربه مهندسی دارد، مادر کنار شما هستیم...



## دارای تأییدیه توانیر دارای تأییدیه از وزارت نفت



سکسیونر و سکشنالایزر گازی و خلاء، هوایی  
Overhead Load Breaker Switch

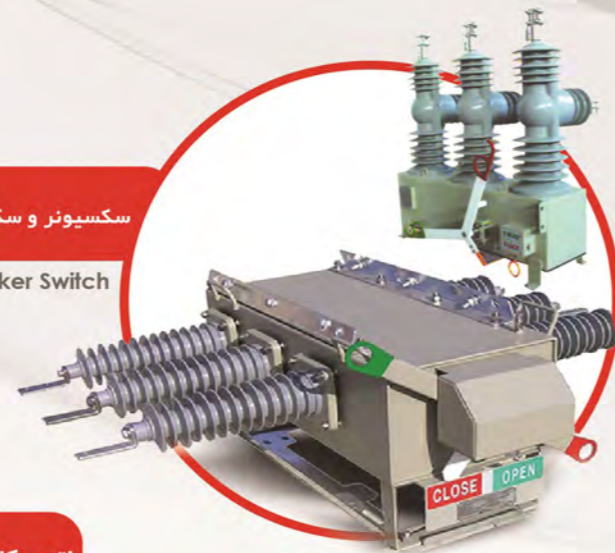

اتوریکلوزر خلاء، با عایق گاز یا جامد  
Recloser



آشکار ساز خطا هوایی با قابلیت ارسال SMS  
Overhead Fault Indicator With SMS



## RTU

Remote Terminal Unit (RTU)



تلفن تماس : ۴۷۱۵۸۰۰۰ - ۰۲۱

دفتر مرکزی: تهران - بلوار اشرفی اصفهانی - برج نگین رضا - طبقه ۲۳ شمالی واحد ۲۳۰۱  
کسارخانه: نهمان - شهرک صنعتی شمس آباد - بلوار نارنجستان - کسلیک ۸ پلاک ۱۸

www.ariankelid.ir

محصولات همکاران



## تولید کننده کلیدهای فشار متوسط برق و RTU

دژنگتور خلاء، فیکس اتصال از پشت  
Frontal Fixed Vacuum Circuit Breaker



سکسیونر گازی زمینی SF6  
SF6 Load Breaker Switch



دژنگتور خلاء، فیکس اتصال از بغل  
Lateral Fixed Vacuum Circuit Breaker



دژنگتور خلاء، کشویی  
Withdrawable Vacuum Circuit Breaker

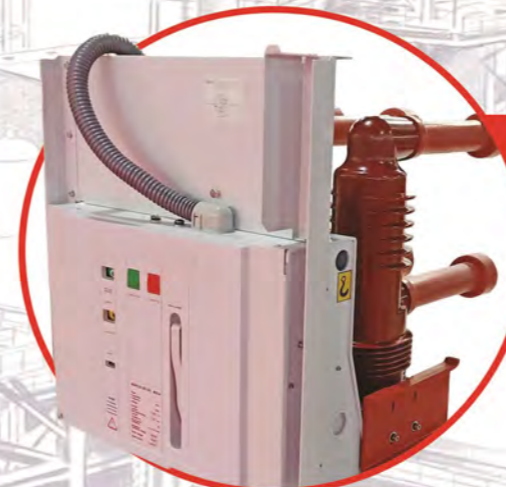

محصولات زمینی

دانتربیان





**ARIAN KELID**  
آرسن کلید پارس

### نشانهگر خطای شبکه هوایی فشار متوسط

نشانهگر خطای شبکه هوایی پارامترها و خطاهای شبکه را به صورت لحظه‌ای اندازه‌گیری، ثبت و برای کاربر ارسال می‌کند. این تجهیز قابلیت تشخیص خطای ماندگار و گذرا را دارد و با پارامترهای ریکولوژر نصب‌شده روی شبکه قابلیت هماهنگی دارد. همچنین پارامترهای تنظیم شده توسط کاربر بر اساس موقعیت شبکه در مواقع نیاز قابل تغییر می‌باشند.

#### مشخصات فنی

قابلیت ارسال دما و جریان لحظه‌ای خط  
قابلیت ارسال خطای زمین (Earth Fault)  
قابلیت ارسال خطای اتصال کوتاه (Short Circuit Fault)  
ارسال SMS به ۱۰ شماره مختلف  
پشتیبانی از پروتکل‌های IEC101, GSM, GPRS  
طول عمر باتری ۱۰ سال با قابلیت ارسال خطای کم بودن شارژ باتری

قابلیت تشخیص خطای ماندگار و گذرا

#### ویژگی‌های کلیدی

قابلیت ارسال جریان لحظه‌ای خطه  
نصب به صورت خط گرم  
پنل خورشیدی جهت پشتیبانی باتری‌های کنترلر و نشانگرها  
تست سلامت نشانگر به صورت خط گرم  
ارسال پیام‌های خطا جهت هر فاز به صورت جداگانه  
قابلیت هماهنگ شدن با ریکولوژر  
جهت اطلاع از قیمت، دریافت مشخصات فنی و کاتالوگ این محصول با نیوان تماس بگیرید.



**LRD**

### کلمپ انتهایی آزاد کاوش پی

این نوع کلمپ مخصوص انتهایی کردن هادی‌های روکش دار هوایی فشار متوسط می‌باشد. روش اتصال این کلمپ با کابل به صورت گوه‌ای بوده که باعث متمایز شدن این یراق از سایر کلمپ‌های موجود در بازار گردیده، چراکه احتیاج به بستن پیچ یا برداشتن روکش هادی نمی‌باشد. این امر سرعت و سهولت انجام کار و همچنین طول عمر و پایداری شبکه را به همراه دارد.  
جهت اطلاع از قیمت، دریافت مشخصات فنی و کاتالوگ این محصول با نیوان تماس بگیرید.

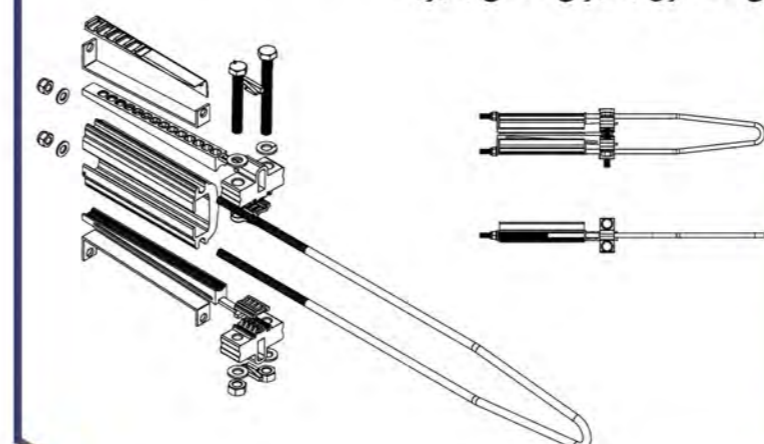

جهت دریافت اطلاعات بیشتر در رابطه با هر محصول بر روی تصویر آن در ماهنامه کلیک نمایید.



**WOER**

### سرکابل جداشونده ۲۵۰ آمپر ۲۴ کیلوولت

سرکابل پلاگین ۲۵۰ آمپر مدل زانویی - (Elbow WTS24-E250) به تجهیزاتی که جهت اتصال کابل‌های زمینی و خود نگهدار به پوشینگ‌های پلاگین گفته می‌شود که از لاستیک EPDM ساخته شده و در سطح ولتاژ ۲۴ کیلوولت جهت کابل‌های ۳۵ تا ۱۲۰ میلی‌متر مربع در دسترس می‌باشد.

#### ویژگی‌ها:

ساخته شده از مرغوب‌ترین پلاستیک EPDM جهت فراهم کردن یک اتصال جداشونده قابل لمس و غوطه‌وری در آب

ساخته شده مطابق با پوشینگ‌های نوع □ بر اساس استاندارد EN50180 و EN50181

دارای نقطه نمونه‌گیر ولتاژ خازنی جهت بررسی وضعیت مدار و یا اتصال نشان‌دهنده خطا طراحی بهینه در ابعاد و اندازه متناسب با کابل‌های فشار متوسط از سطح مقطع ۳۵ تا ۱۲۰ میلی‌متر مربع

انجام آزمون‌ها مطابق با استاندارد IEC ۴۶۰۵۰۲ بر روی کلیه تولیدات همراه با ارائه گواهی آزمون

جهت اطلاع از قیمت، دریافت مشخصات فنی و کاتالوگ این محصول با نیوان تماس بگیرید.

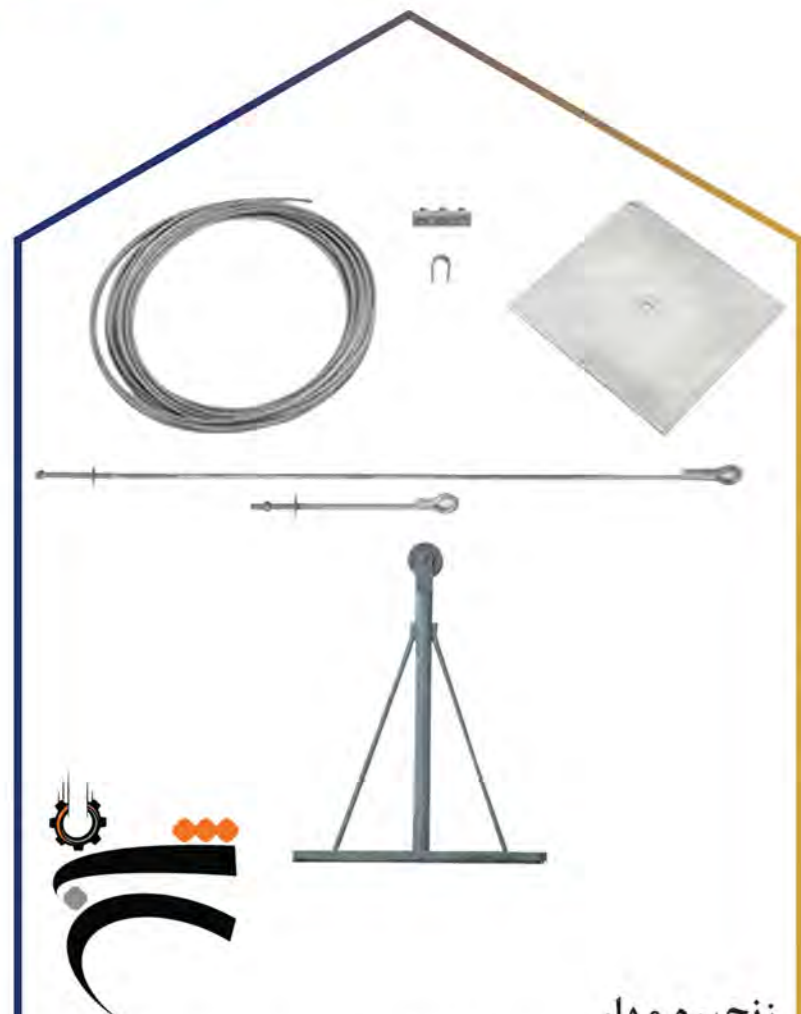

### زنجیره مهار

ابزار مهار کشش خط انتقال روی تیر بتنی است تا جمع برداری نیروهای کششی اعمالی به تیر را به صفر رسانده از کج شدن یا شکسته شدن آن پیشگیری شود.

اجزاء زنجیره عبارتند از: چشمی مهار، سیم مهار، قفل مهار، گوشواره، صفحه مهار، مقره مهار.

نحوه بستن زنجیره در سایت تشریح شده است.

کیفیت، استحکام و مرغوبیت زنجیره مهار نقش مستقیم در توان و استقامت مهار شبکه داشته و نقشی بسیار حیاتی در کنترل مخاطرات ناگوار را برعهده دارند.

#### گروه کالا:

چشمی مهار؛ در طول‌های متفاوت

میله مهار؛ قابل انتخاب در طول‌های مختلف

سیم مهار؛ دارای دو اندازه ضخامت

متعلقات مهار؛ بازو مهار، گوشواره، قفل، صفحه، مقره.

جهت اطلاع از قیمت، دریافت مشخصات فنی و کاتالوگ این محصول با نیوان تماس بگیرید.



نیوان رادر صفحات مجازی دنبال کنید.



نیوان رادر صفحات مجازی دنبال کنید.



**شیلگان**  
**SHILGAN**

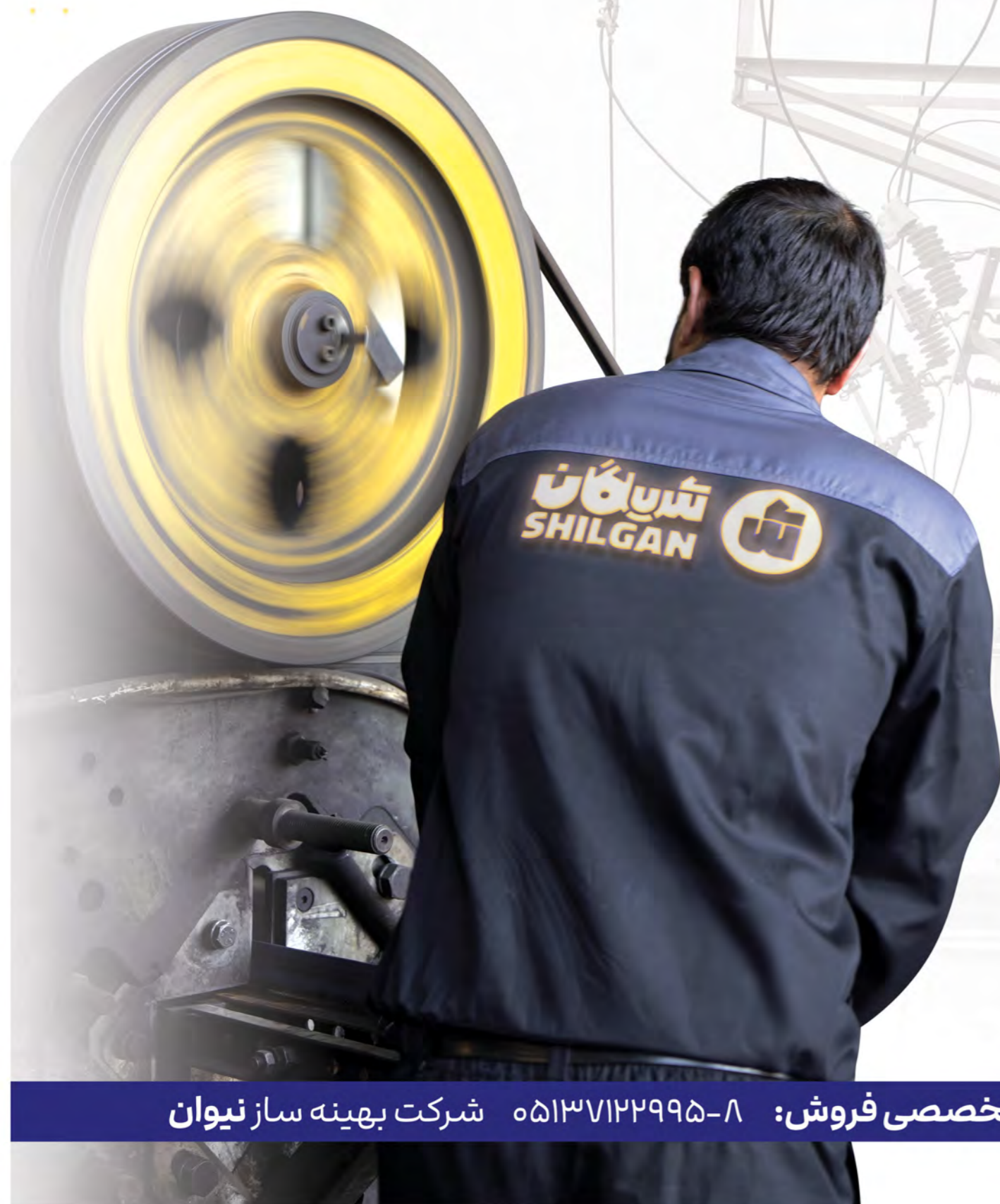

دفتر تخصصی فروش: ۸-۵۱۳۷۱۲۲۹۹۵-۰۵ شرکت بهینه ساز نیوان



از نرسیده های دور تا هنوز

«شیلگان»؛ آرمان، خلاقیت، کیفیت، مشتری مداری

- ✓ تولیدکننده یراق آلات فلزی شبکه توزیع و انتقال
- ✓ تجهیزات و ملزومات حوزه انتقال
- ✓ دارای تأییدیه کیفی توانیر
- ✓ حضور در وندور توانیر
- ✓ طراحی و تولید ماشین افزار و قالب های صنعتی

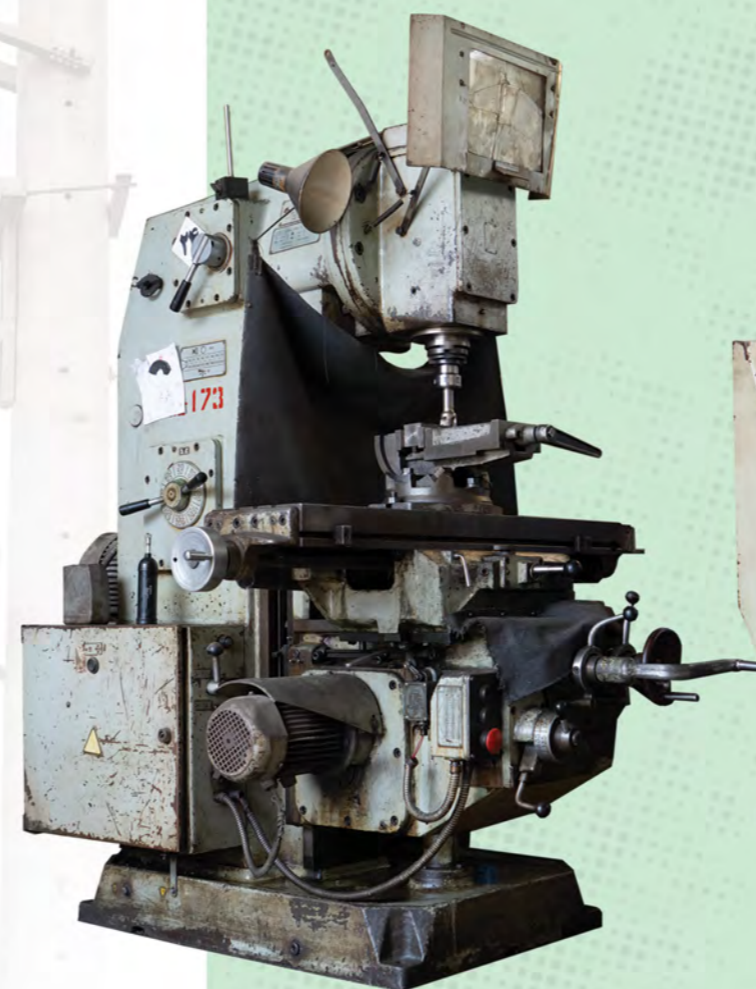

✉ shilgaan1616@gmail.com  
📷 shilgan1616

**شیلگان**  
**SHILGAN**

آدرس دفتر و کارخانه: مشهد، کدپستی: ۹۳۵۹۱۶۷۵۷۳

شماره تماس: ۵۱۳۷۲۳۵۴۵۵ فکس: ۵۱۳۷۲۳۵۶۵۵ مدیرعامل: ۰۹۱۵۱۰۶۳۷۰۵



# نماینده انحصاری دورمن اسمیت انگلستان

## در شرق کشور

### و محصولات DeDe

#### در استان های خراسان

فروشی اینترنتی  
**AzaranShop.com**

آذران صنعت

فروش تجهیزات حفاظت تابلوی و کلیه ملزومات برق  
صنعتی، طراحی، نظارت، اجرا همراه با  
مشاوره رایگان توسط کارشناس  
رسمی دادگستری









مشهد میدان صاحب الزمان مجتمع تجاری سبحان طبقه همکف واحد 10 با مدیریت: مهندس راد



www.AzaranShop.com



دارای نرم افزار تخصصی  
فروش محصولات

مدیریت 091 551 81247  
واحد بازرگانی 091 558 34380  
فروش اینترنتی 099 228 98780  
اینستاگرام @azaraansanat

مهندس راد  
مهندس فروزه  
مهندس وزیری



# ERMU

ساخت نیوان

## Equivalent Ring Main Unit

### سه راهی موقت فشار متوسط

با افزایش تعداد RMU های موجود در شبکه و افزایش عمر این تجهیزات قاعدتاً نرخ خرابی آن بیشتر شده و در زمان خرابی باید RMU موجود با RMU سوخته جایگزین شده و تجهیزات معیوب جهت بررسی و اصلاح به کارخانه سازنده منتقل شود، لذا تهیه RMU جایگزین با توجه به قیمت بالای این تجهیزات و نگهداری چند دستگاه RMU رزرو، هزینه بالایی را در بردارد. همچنین اینکه جابجایی و حمل این تجهیزات با توجه به وزن بالای آن مستلزم زمان و هزینه می باشد، از طرف دیگر در بسیاری از موارد ارسال تجهیزات معیوب برای اصلاح موجب خارج شدن لوازم اندازه گیری مشترک از مدار و مصرف خارج از کنتور و مشکلات بعدی صدور قبض و محاسبه هزینه انرژی مصرفی مشترک می گردد.

حال با توجه به این که RMU معیوب با تجهیز مشابه خود جایگزین شده است، رغبت و تعجیلی برای تعمیر و نصب مجدد RMU قبلی وجود ندارد که این امر موجب طولانی شدن بازگشت RMU قبلی می شود و مسائل و مشکلات مالی و پشتیبانی عیدهای را به همراه دارد.

از این رو به پیشنهاد کمیسیون فنی شرکت توزیع نیروی برق شهرستان مشهد نسبت به طراحی و ساخت تجهیز برای رفع این معضلات در نیوان اقدام گردید. حال ERMU باقیمت بسیار پایین تر، وزن کمتر و نیز امکان در مدار بودن تجهیزات اندازه گیری بسیاری از مشکلات موجود را مرتفع نموده است. همچنین عدم امکان مانور در ERMU باعث پیگیری تعمیر و جایگزینی تجهیز قبلی می گردد.

- قابلیت بردار بودن تجهیزات اندازه گیری
- طراحی سفارشی
- قیمت مناسب
- تعویض راحت و سریع با سلول معیوب
- وزن کم



ERMU Equivalent Ring Main Unit	
Highest voltage for equipment	24(kV)
Power frequency withstand voltage , 1 minute	50(kV)
Lightning impulse voltage (1.2/50 μs full wave)	125(kV)
Max. primary current	630(A)
Max. rated short time thermal current(I <sub>th</sub> ), 1 sec	40(kA)
Max. rated dynamic current (I <sub>dyn</sub> =2.5I <sub>th</sub> )	100(kA)
www.bsnivan.com	



www.bsnivan.com

# EATON

Powering Business Worldwide

## نیوان در مسیر توسعه ...

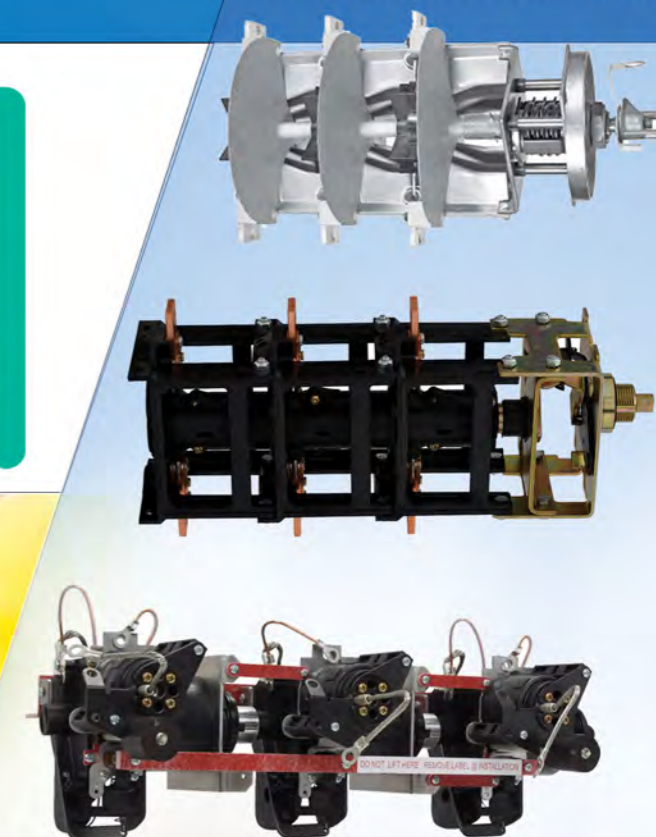

**EATON**  
Cooper Electronic Technology (Shanghai) Co., Ltd.  
No.855 Shanghai Road, East Area of Zhangyang High-Tech Park,  
Shanghai, CHINA 201201  
Tel: 86-21-28993609 Fax: 86-21-28994254

**Authorization**

**Guangzhou Ruihu Electrical Co.,Ltd**

hereby authorizes

**BS.Nivan Company**

to be our Company's

Project Distributor

[ concerning Eaton cooper power system two position loadbreak switch, three position loadbreak switch four loadbreak switch, ELSP fuse, dual sensing fuse, bay-o-net fuse assembly, tap changer, Elbow, Tee connector, MV capacitor, LV capacitor products ]

in the following Project

[ Iran market ]

Scope of Authorization: BS.Nivan Company is only authorized to use the above-mentioned products of our company in the project, and shall not represent our company concerning any third party (including the inviting party in a bid) in any other acts which shall not bind our company without our prior written consent.

Warranty: We'll provide warranty for the above-mentioned products.

Authorization Period: from the Dec.1st, 2022 until Dec.31st, 2023

Guangzhou Ruihu Electrical Co.,Ltd

[Dec] 1st, 2022

نیوان همکاری خود را با شرکت **Eaton** (Cooper Power System) آمریکا در قالب

نمایندگی سطح دو در زمستان ۱۴۰۱ آغاز نمود. با Eaton تولید طیف وسیعی از محصولات منحصربه‌فرد و کارآمد در صنعت برق و توسعه بازار خود در ۱۷۵ کشور در سراسر دنیا به‌عنوان برندی بی‌بدیل در این حوزه مطرح شده است.

